



REMOTE EXPERT

LA DIAGNOSI NON HA PIÙ LIMITI!

SCOPRI TUTTI I DETTAGLI ALL'INTERNO

Italia - prezzi in euro. I prezzi sono da intendersi iva esclusa

REMOTE EXPERT

REMOTE EXPERT amplia le possibilità dello strumento diagnostico MAXISYS. Attraverso questo servizio, alle funzionalità già inserite nello strumento, si aggiungono quelle degli strumenti originali che A.TECH ITALIA può connettere a MAXISYS secondo le necessità dell'utente finale. Sarà possibile, quindi, effettuare adattamenti, codifiche, programmazioni, sblocchi security gateway anche laddove non vi sia la copertura diagnostica dello strumento.

COME FUNZIONA?

Tramite un sistema semplice ed affidabile, avviene il trasporto della presa OBD presso la sede ATI su cloud online.

Inoltre, il pacchetto dati trasferito dalla vettura alla struttura assistenziale ATI, avviene tramite protocolli già presenti on-line, per assicurare una stabilità ad esempio, una programmazione delle ECU.

RICHIESTA DI SUPPORTO

La richiesta viene eseguita tramite call center. Selezionando la voce dedicata nel centralino verrete indirizzati direttamente al tecnico che, attraverso lo strumento di diagnosi ufficiale, effettuerà tutte le operazioni richieste.

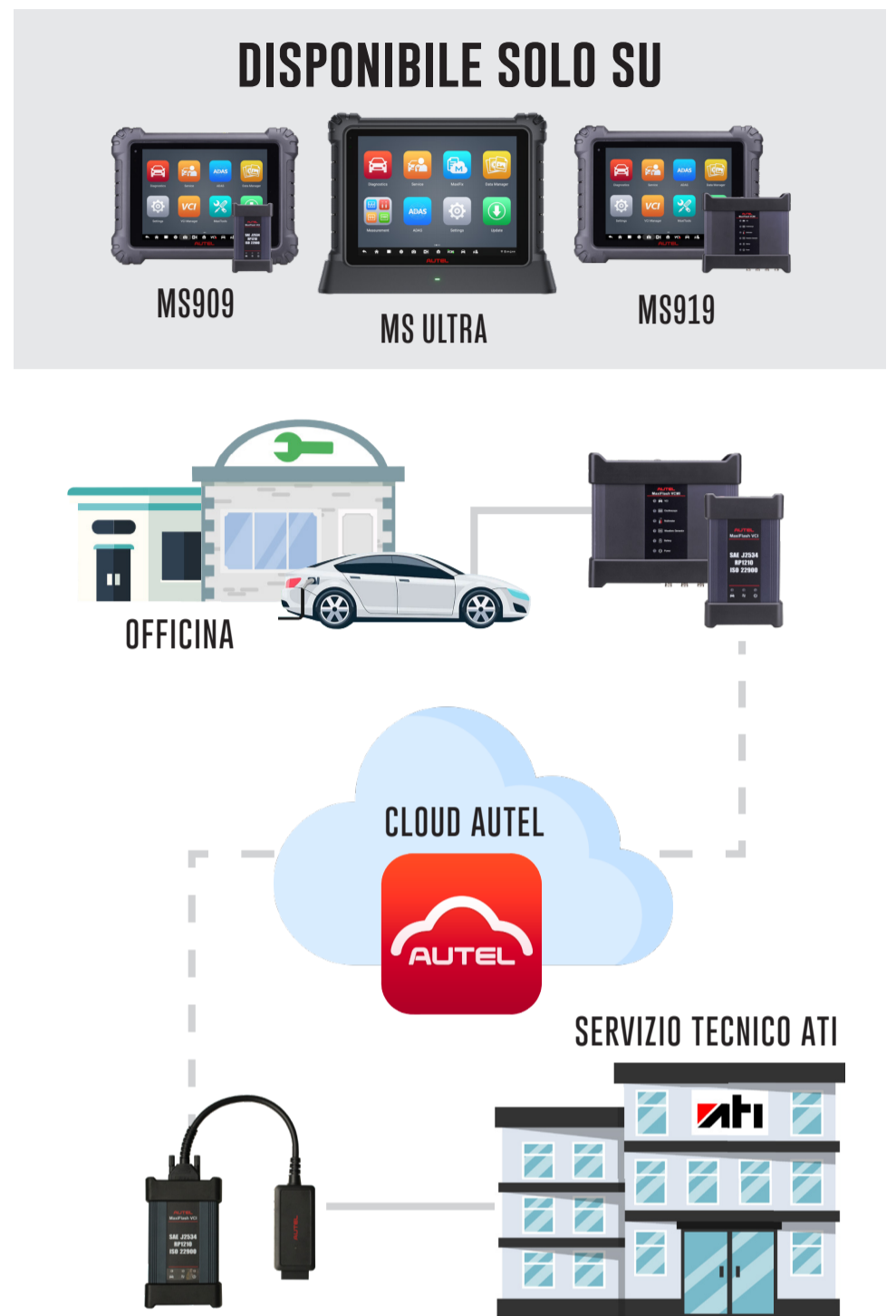

DIFFERENZA TRA TEAM VIEWER E REMOTE EXPERT

Oggi ATI offre un servizio di assistenza telefonica dove, tramite call center, il tecnico si collega alla diagnosi con l'app Team Viewer e opera da un pc come se avesse la diagnosi Autel in mano.

La diagnosi remota è tutt'altro: la presa OBD viene virtualizzata, quindi è come se l'autovettura venisse portata fisicamente nell'ufficio ATI per poter svolgere le operazioni diagnostiche con diagnosi ufficiale.



MARCHI COPERTI DAL SERVIZIO:

- Volkswagen
- Audi
- Seat
- Skoda
- Ford
- Fiat
- Lancia
- Alfa Romeo
- Jeep
- Abarth
- Peugeot
- Citroen
- DS
- Opel (PSA)
- Opel GM
- Mercedes Benz
- Smart

Viene utilizzata attrezzatura ufficiale autorizzata per i marchi sopra indicati. La copertura verrà ampliata durante l'anno con l'integrazione di nuove diagnosi ufficiali.

COPERTURA SBLOCCHI SECURITY GATEWAY

MARCHIO	DIAGNOSI AUTEL	ASSISTENZA TELEFONICA	REMOTE EXPERT
FCA	✓	✗	✗
RENAULT	✓	✗	✓
DACIA	✓	✗	✓
VAG	✗	✓	✓
MERCEDES BENZ	✗	✗	✓

MODALITÀ DI FRUIZIONE DEL SERVIZIO

Si potranno acquistare **due pacchetti prepagati** senza scadenza:

COD. ART REXP300

Remote Expert
carnet ticket

300,00 €

COD. ART REXP500

Remote Expert
carnet ticket

500,00 €



Ad ogni intervento, secondo la sua tipologia, dal monte prepagato verrà dedotto l'importo del ticket secondo la seguente tabella. **Se il credito residuo è insufficiente, deve essere acquistato un nuovo pacchetto per ricevere assistenza.**

FUNZIONE	TICKET
DIAGNOSI E CANCELLAZIONE ERRORI	€ 35,00
FUNZIONE SERVICE	€ 35,00
ADATTAMENTI E SETTAGGI	€ 55,00
CODIFICA	€ 75,00
FUNZIONI IMMOBILIZER	€ 75,00
PROGRAMMAZIONE	€ 85,00
CALIBRAZIONE ADAS	€ 85,00



SCARICA LA BROCHURE REMOTE EXPERT PER I DETTAGLI FUNZIONI

IMPORTANTE: nel caso in cui l'intervento non vada a buon fine, NON VIENE SCALATO ALCUN TICKET.

REQUISITI OBBLIGATORI

Per usufruire del servizio Remote Expert è necessario soddisfare i seguenti requisiti per garantire una solida stabilità di rete:

- 1) Connessione fisica alla rete internet
- 2) Mantentore di carica

COD. ART REXPKIT

KIT REMOTE EXPERT

Kit di connessione fisica alla rete LAN che permette una connessione stabile e sicura.

INCLUDE

- ADATTATORE USB-ETHERNET
- CAVO ETHERNET TOP QUALITY 10MT



40,00 €



IA900WA

L'UNICO STRUMENTO 2 IN 1: ASSETTO RUOTE E CALIBRAZIONE ADAS

IA900WA è in grado di effettuare un assetto completo ed eseguire calibrazioni ADAS su tutti i veicoli.

IA900WA consente all'operatore una regolazione rapida e precisa delle geometrie attraverso procedure guidate e pratiche indicazioni operative. IA900WA, inoltre, permette di effettuare qualsiasi tipo di calibrazione ADAS: telecamere, radar, mantenimento corsia, ecc. Un "due in uno" che permette l'utilizzo di un'unica postazione di lavoro, e di un solo operatore, consentendo l'ottimizzazione delle risorse a disposizione dell'autoriparatore.



SOFTWARE CALIBRAZIONE ADAS

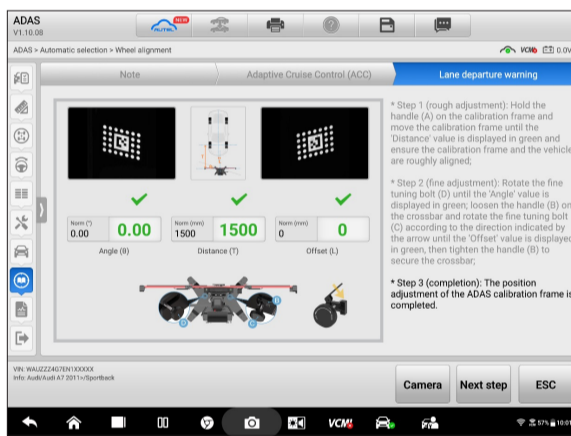

POSIZIONAMENTO "INTUITIVO"

Grazie ai colori e alle indicazioni che mostrano su che leva intervenire è possibile correggere la posizione della struttura ADAS in maniera intuitiva, veloce e precisa.

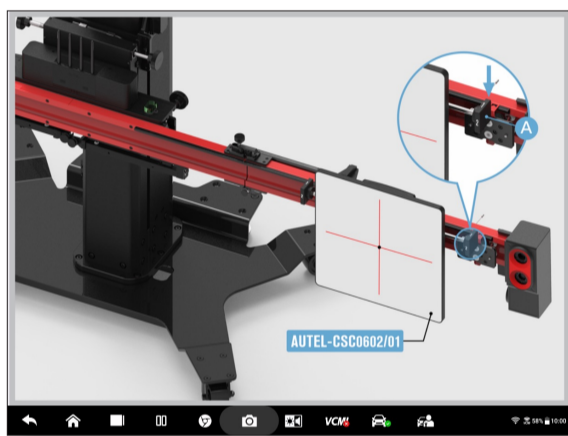

CALIBRAZIONI

Le istruzioni a colori, illustrate passo dopo passo, guidano l'utente attraverso il processo di calibrazione ADAS.

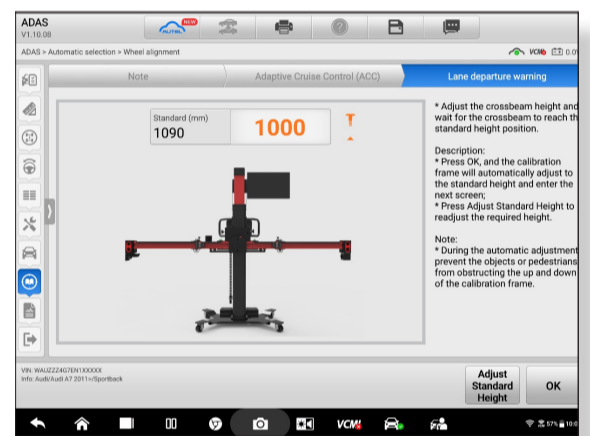

REGOLAZIONI

Imposta l'altezza del pannello di calibrazione ADAS automaticamente premendo semplicemente un pulsante.

SOFTWARE REGOLAZIONE ASSETTO

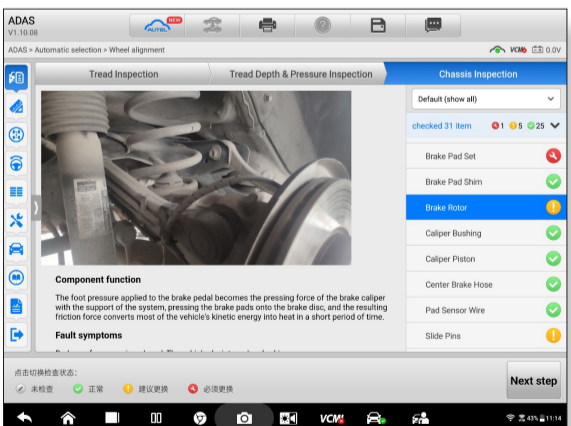

ISPEZIONE VEICOLO

La funzione di ispezione del veicolo integra i manuali tecnici per la verifica di pneumatici, freni, sospensioni e sterzo. È possibile inserire foto e note di riparazione.

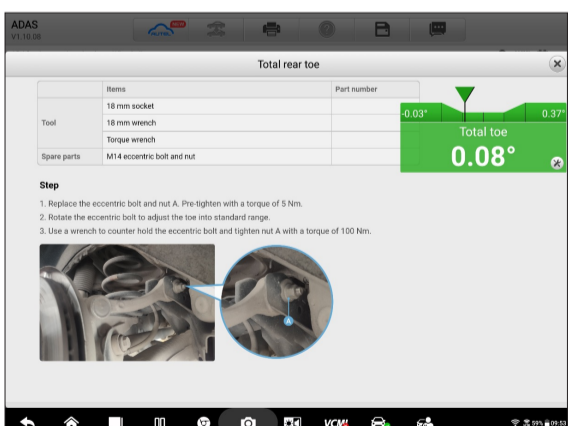

ISTRUZIONI GUIDATE

Il software integra le istruzioni di allineamento assetto per una corretta taratura.



DATI IN TEMPO REALE

Visualizzazione in tempo reale dell'allineamento della vettura.

COD. ART IA900WA

IA900WA*

Il Kit IA900WA integra la struttura utile alla regolazione assetto.

INCLUDE

- Struttura IA900WA
- Monitor touchscreen 24"
- 4 griffe ruota
- Camera frontale
- Camere laterali
- Staffe ancoraggio ruote
- Obiettivi ruote
- Obiettivo distanza
- Blocca freno
- Bloccasterzo
- Blocco ruote a cuneo

- * **Non incluso:**
- **Kit pannelli ADAS**
 - **Strumento di diagnosi**



19.500,00 €

Kit 4 griffe a 3 attacchi opzionale -50%

LEASING 48M **448,62 €**
LEASING 60M **375,36 €**

Vedi dettagli pag. 23



COD. ART ADAS-FIT

ADAS FIT **190,00 €**

Servizio di installazione del sistema MaxiSys ADAS

COD. ART IA900WA PREMIUM

IA900WA PREMIUM KIT*

Il Kit Premium è stato pensato per integrare la pannellatura ADAS più completa per il nostro mercato: **KIT LDW + KIT RADAR** per coprire la più vasta gamma ADAS!

INCLUDE

- IA900WA
- Monitor touchscreen 24"
- 4 griffe ruota
- Obiettivo distanza
- Bloccasterzo
- LDW Target board Volkswagen
- LDW Alfa Romeo
- LDW Toyota
- LDW Lexus
- LDW Hyundai/Kia
- LDW Mercedes
- LDW Nissan
- LDW Honda I
- LDW Honda II
- LDW Nissan/Infiniti
- LDW Hyundai/Kia/PSA
- Piastra Radar Continental
- Specchio di calibrazione ACC BOSCH

- * **Non incluso:**
- **Strumento di diagnosi**



23.400,00 €

Kit 4 griffe a 3 attacchi opzionale -50%

LEASING 48M **538,34 €**
LEASING 60M **450,43 €**

Vedi dettagli pag. 23



COD. ART TC3A-IA900

KIT 4 GRIFFE A 3 ATTACCHI



2.250,00€

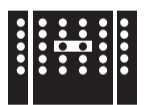

LDW Target board Volkswagen



LDW Alfa Romeo



LDW Toyota



LDW Lexus

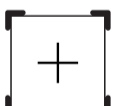

LDW Hyundai/Kia

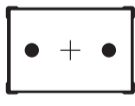

LDW Mercedes

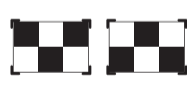

LDW Nissan



LDW Honda I



LDW Honda II



LDW Nissan/Infiniti

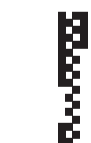

LDW Hyundai/Kia/PSA



Piastra Radar Continental

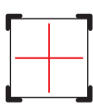

Specchio di calibrazione ACC BOSCH



PROMO 909!

IA900WA PREMIUM KIT + MS 909

CARATTERISTICHE MS 909

REMOTE EXPERT

Display Hyper HD da 9,7 pollici

VCI Pass Thru: J2534, DoIP, CAN FD

Aiuto alla riparazione

Mappa topologica ECU

Dual Wi-Fi

28.979,00 €

- 36 mesi di aggiornamento
- 36 mesi di call center
- 36 mesi di sblocchi SGW FCA
- Pacchetto 10 sblocchi ZGW RENAULT
- 36 mesi banca dati HP ELECTRONICS

Kit 4 griffe a 3 attacchi opzionale -50%

LEASING 48M **727,77 €**
LEASING 60M **631,60 €**

Le rate comprendono aggiornamento, call center, sblocchi SGW FCA, 10 sblocchi ZGW RENAULT e Banca dati HP ELECTRONICS PER TUTTA LA DURATA DEL LEASING

Vedi dettagli pag. 23



PROMO 919!

IA900WA PREMIUM KIT + MS 919

CARATTERISTICHE MS 919

REMOTE EXPERT

Display Hyper HD da 9,7 pollici

VCI Pass Thru: J2534, DoIP, CAN FD

Oscilloscopio, Multimetro e generatore di segnale integrato nella VCMI

Aiuto alla riparazione

Mappa topologica ECU

Dual Wi-Fi

30.525,00 €

- 36 mesi di aggiornamento
- 36 mesi di call center
- 36 mesi di sblocchi SGW FCA
- Pacchetto 10 sblocchi ZGW RENAULT
- 36 mesi banca dati HP ELECTRONICS

Kit 4 griffe a 3 attacchi opzionale -50%

LEASING 48M **770,73 €**
LEASING 60M **672,21 €**

Le rate comprendono aggiornamento, call center, sblocchi SGW FCA, 10 sblocchi ZGW RENAULT e Banca dati HP ELECTRONICS PER TUTTA LA DURATA DEL LEASING

Vedi dettagli pag. 23



PROMO ULTRA!

IA900WA PREMIUM KIT + MS ULTRA

CARATTERISTICHE MS ULTRA

REMOTE EXPERT

Display Hyper HD Dual Screen da 12,9 pollici

Base di ricarica

VCI Pass Thru: J2534, DoIP, CAN FD

Oscilloscopio, Multimetro e generatore di segnale integrato nella VCMI

Aiuto alla riparazione

Mappa topologica ECU

Dual Wi-Fi

31.960,00 €

- 36 mesi di aggiornamento
- 36 mesi di call center
- 36 mesi di sblocchi SGW FCA
- Pacchetto 10 sblocchi ZGW RENAULT
- 36 mesi banca dati HP ELECTRONICS

Kit 4 griffe a 3 attacchi opzionale -50%

LEASING 48M **811,50 €**
LEASING 60M **711,38 €**

Le rate comprendono aggiornamento, call center, sblocchi SGW FCA, 10 sblocchi ZGW RENAULT e Banca dati HP ELECTRONICS PER TUTTA LA DURATA DEL LEASING

Vedi dettagli pag. 23

COD. ART PRMMKIT-ADAS

PROMO PREMIUM KIT! IA800 IN OMAGGIO

Acquistando ogni ADAS Premium Kit si avrà in omaggio anche il sistema di posizionamento struttura ADAS IA800.

INCLUDE

- Struttura ADAS
- 4 griffe ruota
- Obiettivo distanza
- LDW Target board Volkswagen
- LDW Alfa Romeo
- LDW Toyota
- LDW Lexus
- LDW Hyundai/Kia
- LDW Mercedes I
- LDW Mercedes II
- LDW Nissan
- LDW Honda I
- LDW Honda II
- LDW Nissan/Infiniti
- LDW Hyundai/Kia/PSA
- Piastra Radar Continental
- Specchio di calibrazione ACC BOSCH



Solo in abbinamento a strumento di diagnosi MaxiSys.

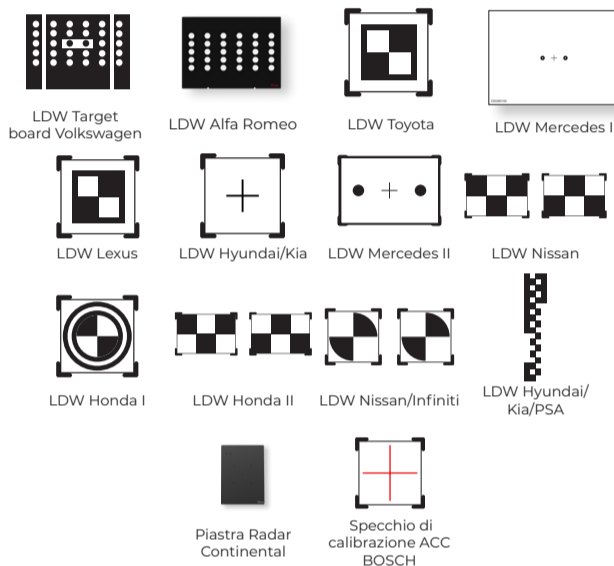
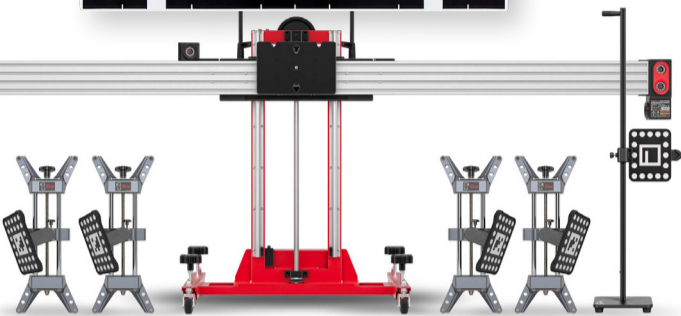
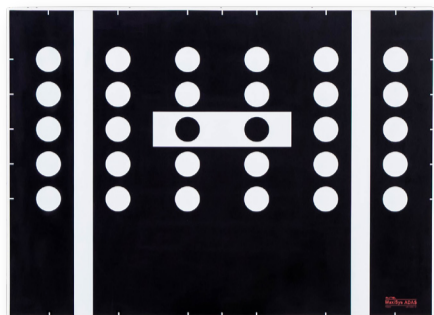

COD. ART IA800

IA800*

IA800 è il primo sistema Autel che permette il posizionamento della struttura ADAS tramite la regolazione tridimensionale per il centraggio, grazie ad un sofisticato sistema che utilizza telecamere HD.

INCLUDE

- Struttura ADAS
- Telecamere HD
- 4 griffe ruota
- Obiettivo distanza
- Supporto per tablet
- Software dedicato

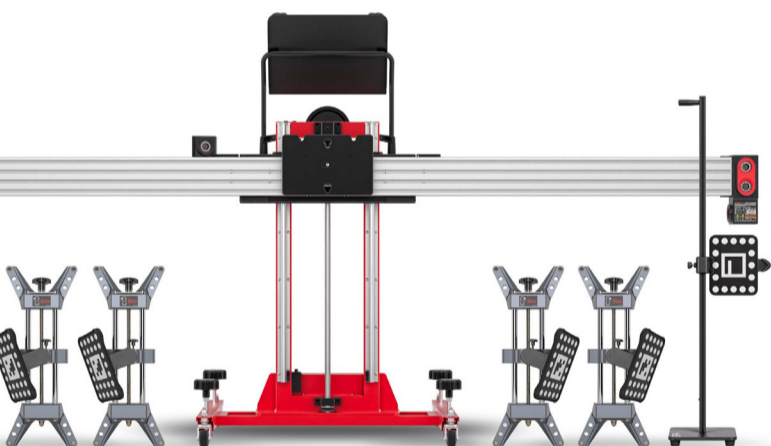

10.500,00 €

Adas Premium Kit (no installazione)
+ IA800 in omaggio

TASSO AGEVOLATO
NOLEGGIO **378,05 €**
337,11 €

Gli acquisti finanziati NON includono IA800

Vedi dettagli pag. 23

COD. ART ADAS-FIT

ADAS FIT **190,00 €**

Servizio di installazione del sistema MaxiSys ADAS



5.900,00 €

* IA800 è compatibile con gli strumenti di diagnosi della linea MaxiSys.



AGGIUNGI A PREMIUM KIT E IA800 UNA DIAGNOSI A CONDIZIONI STRAORDINARIE!

Con **Adas Premium Kit** e **IA800**, puoi acquistare uno strumento di diagnosi **MS906PRO, MS909, MS919** in configurazione **36 MESI TUTTO COMPRESO** (anche copertura sblocchi SGW FCA e ZGW RENAULT) a sconti irripetibili.

ADAS PREMIUM KIT + IA800 + MS 906PRO = 12.174,00 €
ADAS PREMIUM KIT + IA800 + MS 909 = 13.930,00 €
ADAS PREMIUM KIT + IA800 + MS 919 = 14.775,00 €



LE DIAGNOSI INCLUDONO:

- 36 mesi di aggiornamento
- 36 mesi di call center
- 36 mesi di sblocchi SGW FCA
- Pacchetto 10 sblocchi ZGW RENAULT



COD. ART MS909

MAXISYS 909

CARATTERISTICHE

- REMOTE EXPERT
- Display Hyper HD da 9,7 pollici
- VCI Pass Thru: J2534, DoIP, CAN FD
- Aiuto alla riparazione
- Mappa topologica ECU
- Dual Wi-Fi

ACCESSORI COMPATIBILI

- BT506 Diagnosi batteria
- MSOBD2KIT Kit connettori OBD
- 18ADTES Kit cavi per diagnosi TESLA

BANCHE DATI ASSOCIABILI

- Haynes Pro Electronics
- Haynes Pro Tech

4.570,00 €

- 12 mesi di aggiornamento
- 12 mesi di call center
- 12 mesi di sblocchi SGW FCA
- Pacchetto 10 sblocchi ZGW RENAULT
- 12 mesi di Haynes Pro Electronics

2° anno di aggiornamento opzionale -50%

TASSO ZERO 204,18 €
 TASSO AGEVOLATO 264,64 €
 NOLEGGIO 235,98 €

- 36 mesi di aggiornamento
- 36 mesi di call center
- 36 mesi di sblocchi SGW FCA
- Pacchetto 10 sblocchi ZGW RENAULT
- 36 mesi di Haynes Pro Electronics

Vedi dettagli pag. 23



COD. ART MS919

MAXISYS 919

CARATTERISTICHE

- REMOTE EXPERT
- Display Hyper HD da 9,7 pollici
- VCI Pass Thru: J2534, DoIP, CAN FD
- Oscilloscopio, Multimetro e generatore di segnale integrato nella VCI
- Aiuto alla riparazione
- Mappa topologica ECU
- Dual Wi-Fi

ACCESSORI COMPATIBILI

- BT506 Diagnosi batteria
- MISOAK Kit oscilloscopio
- MSOBD2KIT Kit connettori OBD
- 18ADTES Kit cavi per diagnosi TESLA

BANCHE DATI ASSOCIABILI

- Haynes Pro Electronics
- Haynes Pro Tech

5.700,00 €

- 12 mesi di aggiornamento
- 12 mesi di call center
- 12 mesi di sblocchi SGW FCA
- Pacchetto 10 sblocchi ZGW RENAULT
- 12 mesi di Haynes Pro Electronics

2° anno di aggiornamento opzionale -50%

TASSO ZERO 246,69 €
 TASSO AGEVOLATO 319,72 €
 NOLEGGIO 285,10 €

- 36 mesi di aggiornamento
- 36 mesi di call center
- 36 mesi di sblocchi SGW FCA
- Pacchetto 10 sblocchi ZGW RENAULT
- 36 mesi di Haynes Pro Electronics

Vedi dettagli pag. 23



COD. ART MSULTRA

MAXISYS ULTRA

CARATTERISTICHE

- REMOTE EXPERT
- Display Hyper HD Dual Screen da 12,9 pollici
- Base di ricarica
- VCMi Pass Thru: J2534, DoIP, CAN FD
- Oscilloscopio, Multimetro e generatore di segnale integrato nella VCMi
- Aiuto alla riparazione
- Mappa topologica ECU
- Dual Wi-Fi

ACCESSORI COMPATIBILI

- BT506** Diagnosi batteria
- M50AK** Kit oscilloscopio
- MSOBD2KIT** Kit connettori OBD
- 18ADTES** Kit cavi per diagnosi TESLA

BANCHE DATI ASSOCIABILI

- Haynes Pro Electronics
- Haynes Pro Tech



6.500,00 €

- 12 mesi di aggiornamento
- 12 mesi di call center
- 12 mesi di sblocchi SGW FCA
- Pacchetto 10 sblocchi ZGW RENAULT

2° anno di aggiornamento opzionale -50%

TASSO ZERO 280,03 €
TASSO AGEVOLATO 362,93 €
NOLEGGIO 323,62 €

- 36 mesi di aggiornamento
- 36 mesi di call center
- 36 mesi di sblocchi SGW FCA
- Pacchetto 10 sblocchi ZGW RENAULT
- 36 mesi di Haynes Pro Electronics

Vedi dettagli pag. 23



ACCESSORI DIAGNOSI

COD. ART MSOBD2KIT

KIT ADATTATORI

Consente la comunicazione tra strumento e veicoli sprovvisti di presa OBD II (antecedenti al 1998).

- COMPATIBILE CON
- MSULTRA
 - MS919
 - MS909



196,00 €

COD. ART M50AK

KIT OSCILLOSCOPIO

Consente il corretto utilizzo della nuova interfaccia VCMi e dello strumento MP408.

- COMPATIBILE CON
- MSULTRA
 - MS919
 - MP408



600,00 €

COD. ART 18ADTES

ADATTATORE TESLA

- COMPATIBILE CON
- MODEL S
 - MODEL X



196,00 €

COD. ART BT506

BT 506

Strumento per l'analisi della batteria



263,00 €

COD. ART MP408

MP 408

Oscilloscopio



773,00 €



COD. ART MS906PRO

MAXISYS 906PRO

CARATTERISTICHE

- Display Hyper HD da 8,0 pollici
- Interfaccia Bluetooth V200
- Nuova interfaccia grafica semplificata
- Codifiche ECU per BMW F-series

ACCESSORI COMPATIBILI

- BT506 Diagnosi batteria
- 18ADTES Kit cavi per diagnosi TESLA

BANCHE DATI ASSOCIABILI

- Haynes Pro Electronics
- Haynes Pro Tech

2.790,00 €

- 24 mesi di aggiornamento
- 12 mesi di call center
- 24 mesi di sblocchi SGW FCA
- Pacchetto 10 sblocchi ZGW RENAULT

TASSO ZERO 116,40 €
TASSO AGEVOLATO 150,86 €
NOLEGGIO 137,14 €

- 36 mesi di aggiornamento
- 36 mesi di call center
- 36 mesi di sblocchi SGW FCA
- Pacchetto 10 sblocchi ZGW RENAULT
- 12 mesi di Haynes Pro Electronics

Vedi dettagli pag. 23



COD. ART MS906PROTS

MAXISYS 906PROTS

CARATTERISTICHE

- Display Hyper HD da 8,0 pollici
- Interfaccia Bluetooth V200
- Nuova interfaccia grafica semplificata
- Codifiche ECU per BMW F-series
- Codifica sensori TPMS

ACCESSORI COMPATIBILI

- BT506 Diagnosi batteria
- 18ADTES Kit cavi per diagnosi TESLA

BANCHE DATI ASSOCIABILI

- Haynes Pro Electronics
- Haynes Pro Tech

2.990,00 €

- 24 mesi di aggiornamento
- 12 mesi di call center
- 24 mesi di sblocchi SGW FCA
- Pacchetto 10 sblocchi ZGW RENAULT

TASSO ZERO 124,73 €
TASSO AGEVOLATO 161,67 €
NOLEGGIO 146,95 €

- 36 mesi di aggiornamento
- 36 mesi di call center
- 36 mesi di sblocchi SGW FCA
- Pacchetto 10 sblocchi ZGW RENAULT
- 12 mesi di Haynes Pro Electronics

Vedi dettagli pag. 23



COD. ART IM608PRO

MAXIIM IM608PRO

MaxiIm IM608PRO è lo strumento che integra le funzioni diagnostiche complete di cui adattamenti, codifiche e programmazioni con VCI Pass Thru J2534. Inoltre integra le funzioni "IM" per la programmazione chiavi.

CARATTERISTICHE

Display Ultra HD da 10,1 pollici

VCI Pass Thru J2534

Creazione chiavi completa

Lettura dati IMMO da OBD e a banco

Supporta creazione chiavi IKEY Autel

Diagnosi completa e codifica ECU

ACCESSORI COMPATIBILI

GBOX2 Modulo Programmazione chiavi

APB112 Emulatore chiavi Toyota

IMKPA Kit adattatori per XP400PRO

8ATOYOTA Cavo Programmazione Toyota/Lexus per GBOX2

IKEY AUTEL Standard, Premium, Razor (vedi pag.12)

BANCHE DATI ASSOCIABILI

Haynes Pro Electronics

Haynes Pro Tech



INCLUDE 6 AUTEL IKEY*

AT004CL - 1x **CL005AL** - 1x
AT003BL - 1x **FD004AL** - 1x
CL004AL - 1x **BW003AL** - 1x

* Anche per configurazioni
IM608 PROFESSIONAL e
IM608 PROFESSIONAL+ Vedi pag. 12

5.100,00 €

- 24 mesi di aggiornamento
- 24 mesi di call center
- 24 mesi di sblocchi SGW FCA
- Pacchetto **10 sblocchi** ZGW RENAULT
- GBOX2** e **APB112**
- Kit **6 AUTEL IKEY**

TASSO ZERO 225,57 €
TASSO AGEVOLATO 292,37 €
NOLEGGIO 260,70 €

- 36 mesi di aggiornamento
- 36 mesi di call center
- 36 mesi di sblocchi SGW FCA
- Pacchetto **10 sblocchi** ZGW RENAULT
- GBOX2** e **APB112**
- Kit **6 AUTEL IKEY**

Vedi dettagli pag. 23



IM608 PROFESSIONAL

IM608 PRO+APB112+GBOX2

Programmazione chiavi professionale e diagnosi auto completa



5.100,00 €

- 24 mesi di aggiornamento
- 24 mesi di call center
- 24 mesi di sblocchi SGW FCA
- Pacchetto **10 sblocchi** ZGW RENAULT
- GBOX** e **APB112**
- Kit **6 AUTEL IKEY**

TASSO ZERO 225,57 €
TASSO AGEVOLATO 292,37 €
NOLEGGIO 260,70 €

- 36 mesi di aggiornamento
- 36 mesi di call center
- 36 mesi di sblocchi SGW FCA
- Pacchetto **10 sblocchi** ZGW RENAULT
- GBOX** e **APB112**
- Kit **6 AUTEL IKEY**

IM608 PROFESSIONAL+

IM608 PRO+APB112+GBOX2+IMKPA

Programmazione chiavi e diagnosi completa



5.490,00 €

- 24 mesi di aggiornamento
- 24 mesi di call center
- 24 mesi di sblocchi SGW FCA
- Pacchetto **10 sblocchi** ZGW RENAULT
- GBOX** e **APB112**
- IMKPA**
- Kit **6 AUTEL IKEY**

TASSO ZERO 236,41 €
TASSO AGEVOLATO 306,40 €
NOLEGGIO 273,22 €

- 36 mesi di aggiornamento
- 36 mesi di call center
- 36 mesi di sblocchi SGW FCA
- Pacchetto **10 sblocchi** ZGW RENAULT
- GBOX** e **APB112**
- IMKPA**
- Kit **6 AUTEL IKEY**

AUTEL IKEY



SCARICA LA BROCHURE PER LA LISTA COPERTURA IKEY AUTEL

Autel per aiutare ancora di più i propri clienti nella creazione delle chiavi produce un'intera linea di chiavi "Keyless" aftermarket coprendo una gamma di oltre 700 veicoli.

STANDARD IKEY (SENZA SPADINO)

Chiave generica con case Autel per la gestione del telecomando a distanza. Disponibili versioni con telecomando da 2 a 7 pulsanti.

















32,00 €

<p>2 TASTI</p>  <p>AT002AL Frequenza 315/433 MHz 2 tasti</p>		<p>3 TASTI</p>  <p>AT003AL Frequenza 315/433 MHz 3 tasti</p>		<p>3 TASTI</p>  <p>AT003BL Frequenza 315/433 MHz 3 tasti</p>		<p>4 TASTI</p>  <p>AT004AL Frequenza 315/433 MHz 4 tasti</p>			<p>4 TASTI</p>  <p>AT004BL Frequenza 315/433 MHz 4 tasti</p>			<p>4 TASTI</p>  <p>AT004CL Frequenza 315/433 MHz 4 tasti</p>							
<p>5 TASTI</p>  <p>AT005AL Frequenza 315/433 MHz 5 tasti</p>				<p>5 TASTI</p>  <p>AT005BL Frequenza 315/433 MHz 5 tasti</p>				<p>5 TASTI</p>  <p>AT005CL Frequenza 315/433 MHz 5 tasti</p>				<p>5 TASTI</p>  <p>AT005DL Frequenza 315/433 MHz 5 tasti</p>				<p>4 TASTI</p>  <p>AT004DL Frequenza 315/433 MHz 4 tasti</p>		<p>4 TASTI</p>  <p>AT004EL Frequenza 315/433 MHz 4 tasti</p>	
<p>6 TASTI</p>  <p>AT006AL Frequenza 315/433 MHz 6 tasti</p>		<p>6 TASTI</p>  <p>AT006BL Frequenza 315/433 MHz 6 tasti</p>		<p>6 TASTI</p>  <p>AT006CL Frequenza 315/433 MHz 6 tasti</p>		<p>6 TASTI</p>  <p>AT006DL Frequenza 315/433 MHz 6 tasti</p>		<p>6 TASTI</p>  <p>AT006EL Frequenza 315/433 MHz 6 tasti</p>		<p>6 TASTI</p>  <p>AT006FL Frequenza 315/433 MHz 6 tasti</p>		<p>7 TASTI</p>  <p>AT007AL Frequenza 315/433 MHz 7 tasti</p>							

PREMIUM IKEY (CON SPADINO)



Chiavi con guscio simil originale con diverse frequenze.

45,00 €

<p>FCA</p>  <p>CLO04AL Cover FCA frequenza 315/433 MHz 4 tasti</p>		<p>FCA</p>  <p>CLO05AL Cover FCA frequenza 315/433 MHz 5 tasti</p>		<p>FORD</p>  <p>FD004AL Cover Ford frequenza 315/433 MHz 4 tasti</p>		<p>FORD</p>  <p>FD005AL Cover Ford frequenza 315/433 MHz 5 tasti</p>		<p>FORD</p>  <p>FD004AH Cover Ford frequenza 868/915 MHz 4 tasti</p>		<p>FORD</p>  <p>FD005AH Cover Ford frequenza 868/915 MHz 5 tasti</p>		
<p>GM</p>  <p>GM004AL Cover GM frequenza 315/433 MHz 4 tasti</p>		<p>GM</p>  <p>GM005AL Cover GM frequenza 315/433 MHz 5 tasti</p>		<p>HONDA</p>  <p>HD004AL Cover Honda frequenza 315/433 MHz 4 tasti</p>			<p>HONDA</p>  <p>HD004BL Cover Honda frequenza 315/433 MHz 4 tasti</p>			<p>HONDA</p>  <p>HD005AL Cover Honda frequenza 315/433 MHz 5 tasti</p>		
<p>HYUNDAI</p>  <p>HY003AL Cover Hyundai frequenza 315/433 MHz 3 tasti</p>		<p>HYUNDAI</p>  <p>HY004AL Cover Hyundai frequenza 315/433 MHz 4 tasti</p>		<p>NISSAN</p>  <p>NS003AL Cover Nissan frequenza 315/433 MHz 3 tasti</p>			<p>NISSAN</p>  <p>NS004AL Cover Nissan frequenza 315/433 MHz 4 tasti</p>			<p>NISSAN</p>  <p>NS005AL Cover Nissan frequenza 315/433 MHz 5 tasti</p>		

RAZOR IKEY (CON SPADINO)

Supporta le chiavi per BMW con campo di lavoro fino a 40 mt. Frequenza 315/433 MHz.

<p>BMW</p>  <p>BW003AL Cover BMW frequenza 315/433 MHz 3 tasti</p>		<p>BMW</p>  <p>BW004AL Cover BMW frequenza 315/433 MHz 4 tasti</p>	
---	--	---	--

45,00 €

KIT ASSORTIMENTO CHIAVI

EXTRA -10%

~~443,00 €~~

398,70 €

Kit assortimento chiavi per i clienti che possiedono **IM608PRO** o **IM508**.

4 AUTEL IKEY STANDARD

2X

2X



AT004CL

Frequenza 315/433 MHz
4 tasti
non include spadino

AT003BL

Frequenza 315/433 MHz
3 tasti
non include spadino

5 AUTEL IKEY PREMIUM

2X

2X

1X



CLO04AL

Cover FCA
frequenza 315/433 MHz
4 tasti
include lo spadino

CLO05AL

Cover FCA
frequenza 315/433 MHz
5 tasti
include lo spadino

FD004AL

Cover FORD
frequenza 315/433 MHz
4 tasti
include lo spadino

2 AUTEL IKEY RAZOR

2X



BW003AL

Cover BMW
frequenza 315/433 MHz
3 tasti
include lo spadino

COD. ART AT1994



DUPLICATRICE GYMKANA

Gymkana è la duplicatrice elettronica automotive Keyline compatta e portatile per chiavi automotive laser e piatte che reinventa la concezione del lavoro quotidiano degli operatori con totale libertà di gestione.

**BATTERIA BOSCH GBA 36V 2.0AH
PER GYMKANA IN
CONFIGURAZIONE PORTATILE***

* **NON INCLUSA e NON VENDUTA**
da Keyline e A.Tech Italia.



4.499,00€

⬆️ 24 mesi di aggiornamenti SW gratuiti
✓ Morsetto V

GARANZIA 24 mesi dalla data di fatturazione

NOLEGGIO 36M **149,02 €**
TASSO AGEVOLATO **164,68 €**

⬆️ 36 mesi di aggiornamenti SW gratuiti
✓ Morsetto V

GARANZIA 24 mesi dalla data di fatturazione

Vedi dettagli pag. 23



ACQUISTO CHIAVI KEYLINE



**SCOPRI IL CATALOGO
CHIAVI KEYLINE**

È POSSIBILE INTEGRARE LE CHIAVI AUTEL CON LA GAMMA KEYLINE ATTRAVERSO I NOSTRI RIVENDITORI.



ACCESSORI DUPLICATRICE GYMKANA



COD. ART AT994/H

MORSETTO "H"

MORSETTO H
GYMKANA



484,00 €

COD. ART AT994/V

MORSETTO "V"

MORSETTO V
GYMKANA



698,00 €

COD. ART AT994/S

MORSETTO "S"

MORSETTO S
GYMKANA



493,00 €

COD. ART AT994/FR

FRESINO

FRESINO 2 TAGL.EL.MET.
DURO "V012"-VERSA



122,00 €

COD. ART AT994/AD

ADATTATORE BATTERIA

ADATTATORE BATTERIA
BOSCH



463,00 €

COD. ART KM100

MAXIIM KM100

KM100 è lo strumento adatto ai tecnici che vogliono avvicinarsi al mondo chiavi. Facile da utilizzare, permette la lettura del PIN e l'abbinamento di chiavi aftermarket solo tramite presa EOBD (non permette la lettura a banco con centralina aperta). Inoltre clona direttamente tutte le chiavi dotate dei trasponder: 42, 11, 12, 13, 33, 8C.

CARATTERISTICHE

- Display Ultra HD da 5,5 pollici
- Interfaccia Bluetooth V200
- Clonazione chiavi
- Lettura dati Immobilizer da OBD
- Supporta creazione chiavi IKEY Autel
- Rilevamento frequenza radiocomando

ACCESSORI

IKEY AUTEL Standard, Premium, Razor (vedi pag.12)

900,00 €

Kit 6 AUTEL IKEY



INCLUDE 6 AUTEL IKEY

- AT004CL - 1x (già inclusa nella valigia)
- AT003BL - 1x (già inclusa nella valigia)
- CL004AL - 1x
- CL005AL - 1x
- FD004AL - 1x
- BW003AL - 1x

Vedi pag. 12

ACCESSORI CHIAVI

COD. ART XP400PRO

XP400PRO

PROGRAMMATORE
CHIAVI E CHIP



990,00 €

COD. ART IMKPA

IMKPA

ACCESSORI DI
PROGRAMMAZIONE CHIAVI



390,00 €

COD. ART GBOX2

GBOX2

ACCESSORIO
PER MERCEDES BENZ



230,00 €

COD. ART APB112

APB112

SIMULATORE CHIAVE
INTELLIGENTE



410,00 €

COD. ART 8ATOYOTA

CAVO TOYOTA

PROGRAMMAZIONE
TOYOTA / LEXUS / SCION 8A
BLADE KEYS



69,00 €

COD. ART IM508



MAXIIM IM508

Maxiim IM508 è uno strumento di altissimo livello per la programmazione delle chiavi, facile da utilizzare e di piccole dimensioni. Lo strumento, associato ad XP400PRO fornisce prestazioni "chiavi" analoghe a IM608PRO (utilizza il cavo OBD).

CARATTERISTICHE

- Display Ultra HD da 7,0 pollici
- Supporta creazione chiavi IKEY Autel
- Lettura dati Immobilizer da OBD
- Lettura dati immobilizer a banco (con XP400PRO)

ACCESSORI

- XP400PRO** Programmatore chiavi
- GBOX2** Modulo Programmazione Chiavi Mercedes
- APB112** Emulatore chiavi Toyota
- IMKPA** Kit adattatori per XP400PRO
- 8ATOYOTA** Cavo Programmazione Toyota/Lexus per GBOX2
- IKEY AUTEL** Standard, Premium, Razor (vedi pag.12)

2.100,00 €

- 12 mesi di aggiornamento
- 12 mesi di call center
- 12 mesi di sblocchi SGW FCA
- Pacchetto **10 sblocchi** ZGW RENAULT
- APB112**
- Kit **6 AUTEL IKEY**

TASSO ZERO 113,06 €
TASSO AGEVOLATO 146,54 €
NOLEGGIO 133,21 €

- 36 mesi di aggiornamento
- 36 mesi di call center
- 36 mesi di sblocchi SGW FCA
- Pacchetto **10 sblocchi** ZGW RENAULT
- APB112**
- Programmatore **XP400PRO**
- Kit **6 AUTEL IKEY**

Vedi dettagli pag. 23



INCLUDE 6 AUTEL IKEY*

- AT004CL** - 1x
- AT003BL** - 1x
- CL004AL** - 1x
- CL005AL** - 1x
- FD004AL** - 1x
- BW003AL** - 1x

* Anche per configurazioni IM508 PROFESSIONAL e IM508 PROFESSIONAL+ Vedi pag. 12

IM508 PROFESSIONAL

IM508+XP400PRO+APB112+GBOX2

Programmazione chiavi professionale e diagnosi "SERVICE"



3.320,00 €

TASSO ZERO 130,84 €
TASSO AGEVOLATO 169,59 €
NOLEGGIO 154,16 €

- 12 mesi di aggiornamento
- 12 mesi di call center
- 12 mesi di sblocchi SGW FCA
- Pacchetto **10 sblocchi** ZGW RENAULT
- GBOX** e **APB112**
- Programmatore **XP400PRO**
- Kit **6 AUTEL IKEY**

- 36 mesi di aggiornamento
- 36 mesi di call center
- 36 mesi di sblocchi SGW FCA
- Pacchetto **10 sblocchi** ZGW RENAULT
- GBOX** e **APB112**
- Programmatore **XP400PRO**
- Kit **6 AUTEL IKEY**

IM508 PROFESSIONAL+

IM508+XP400PRO+APB112+GBOX2+IMKPA

Programmazione chiavi completa e diagnosi "SERVICE"



3.710,00 €

TASSO ZERO 141,68 €
TASSO AGEVOLATO 183,63 €
NOLEGGIO 163,74 €

- 12 mesi di aggiornamento
- 12 mesi di call center
- 12 mesi di sblocchi SGW FCA
- Pacchetto **10 sblocchi** ZGW RENAULT
- GBOX** e **APB112**
- Programmatore **XP400PRO**
- IMKPA**
- Kit **6 AUTEL IKEY**

- 36 mesi di aggiornamento
- 36 mesi di call center
- 36 mesi di sblocchi SGW FCA
- Pacchetto **10 sblocchi** ZGW RENAULT
- GBOX** e **APB112**
- Programmatore **XP400PRO**
- IMKPA**
- Kit **6 AUTEL IKEY**



COD. ART ITS600

ITS600

MaxiTPMS ITS600 è l'innovativo strumento TPMS di Autel che offre una soluzione completa per la manutenzione degli pneumatici.

CARATTERISTICHE

- Diagnosi ECU
- Lettura e copia sensori TPMS universali
- Programmazione sensori TPMS Autel
- Inserimento ID sensore in centralina
- Apprendimento sensori tramite OBD
- Funzione reset manutenzioni (con abbonamento DFA)
- Diagnosi ECU (con abbonamento DFA)

820,00 €



12 mesi di sblocchi SGW FCA*
*Solo se precedentemente acquistato DFA-ITS600

COD. ART DFA-ITS600

Upgrade del Software per attivazione funzioni service e diagnosi **190,00 €**

COD. ART ABB12-ITS600

12 mesi di aggiornamento **190,00 €**



COD. ART TBE200

TBE200

TBE200 è un misuratore laser che visualizza le curve dei dati di misurazione in tempo reale. Le doppie telecamere consentono di documentare l'usura e i danni degli pneumatici e di scansionare il numero di identificazione dello pneumatico.

CARATTERISTICHE

- Analisi precisa e completa della profondità del battistrada
- Misurazione laser

820,00 €



COD. ART TS508

TS508

Strumento per il sistema TPMS progettato per leggere qualsiasi sensore TPMS OEM/universale, riprogrammare sensori a marchio Autel, eseguire funzioni di apprendimento nelle ECU del veicolo e disattivare le spie di allarme. Aggiornamenti software gratuiti.

CARATTERISTICHE

- Lettura e copia sensori TPMS universali
- Programmazione sensori TPMS Autel
- Inserimento ID sensore in centralina
- Apprendimento sensori tramite OBD

380,00 €



COD. ART MXSENSOR433MHZ



-ALLUM

-GOMMA

-BLACK

MX-sensor 23,00 €

Creati per la sostituzione dei sensori originali, garantiscono le stesse prestazioni in termini di durata e funzionalità. Copertura fino al 99% su veicoli europei, asiatici ed americani.

COD. ART MXSENSOR/ALLIN1



-ALLMN

-RBBR

1 SENSOR 25,00 €

One sensor è l'unico in grado di supportare la frequenza 315-433 MHz in un unico sensore, garantendo la massima copertura. Compatibile con il 98% del parco circolante, disponibile in gomma o in alluminio per essere applicato su qualsiasi vettura.



COD. ART TPS218ALL

COD. ART TPS218RBB

TPS 218 29,00 €

TPS218 è l'unico in grado di supportare la frequenza 315-433 Mhz in un unico sensore, garantendo la massima copertura. Compatibile con il 98% del parco circolante è disponibile in gomma o in alluminio. L'inclinazione di 30° consente la compatibilità con il 100% dei cerchi presenti nel mercato.

COD. ART MV400 5.5

MAXIVIDEO MV400 5,5MM

Il videoscopio digitale MaxiVideo MV400 è lo strumento ideale per esaminare aree difficili da raggiungere normalmente, nascoste alla vista. MV400 è in grado di registrare immagini fisse digitali e video MPEG2 o MPEG1 sulla memoria flash interna o sulla Micro SD Card rimovibile (opzionale).

235,00 €



COD. ART PS100

POWERSCAN PS100

Il PowerScan PS100 effettua misurazioni elettriche, test relè, test di continuità e molto altro ancora: include una speciale funzione di avviso che rileva la presenza di una cattiva messa a terra.

110,00 €



BATTERIA

COD. ART BT608

MAXIBAS BT608

BT608 è il primo strumento multifunzione che esegue la verifica del sistema di ricarica, la verifica del sistema di avviamento e la diagnostica delle ECU della vettura. Lo schermo touchscreen da 5.5" e l'interfaccia user friendly rendono più facile e rapida la ricerca delle funzioni.

CARATTERISTICHE

- Analisi della batteria
- Test batterie da 6 e da 12 V
- Compatibile con AGM, AGM a spirale, EFB e GEL
- Applicazione multimetro con kit BTAK
- Diagnosi ECU
- Test sistema di avviamento e ricarica 12/24V
- Adattamento batteria

EXTRA -10%

~~830,00 €~~ **747,00 €**



COD. ART BTAK

BTAK 368,00 €

Multimetro, pinza amperometrica 400 A, sonde e cavi per misurazione di tensione, corrente e resistenza.



COD. ART BTMS

BTMS 69,00 €

Kit salvadati batteria. Usa la presa OBD per la sostituzione della batteria, per salvare i dati delle ECU e salvaguardare il loro funzionamento.



COD. ART BT506

MAXIBAS BT506*

Strumento di analisi della batteria e del sistema elettrico che utilizza come conduttanza attiva un metodo avanzato di analisi, per produrre un esame più accurato della capacità di avviamento a freddo e della capacità di riserva della batteria, vitale per determinarne la vera salute.

CARATTERISTICHE

- Test della batteria a bordo e fuori bordo
- Test batterie da 6 e 12 V
- Test sistema di avviamento e ricarica 12/24V
- Test batterie AGM, AGM a spirale, EFB e GEL

263,00 €

* In abbinamento alle diagnosi della linea Maxisys



COD. ART **ATI908S**

ATI EVOLUTION

STAZIONE MANUTENZIONE CAMBI



CARATTERISTICHE

- Stazione automatica
- Banca Dati ATI DATAGEAR
- Procedure guidate "passo-passo"
- 34 raccordi inclusi
- Tablet di controllo SAMSUNG A8



TABLET SAMSUNG A8

5.350,00 €

- 12 mesi di Banca Dati ATI DATAGEAR
- 12 mesi di call center
- Tablet Samsung A8
- 34 raccordi inclusi

TASSO AGEVOLATO NOLEGGIO **212,07 €**
189,10 €

- 36 mesi di Banca Dati ATI DATAGEAR
- 36 mesi di call center
- Tablet Samsung A8
- 34 raccordi inclusi

Vedi dettagli pag. 23



RACCORDI INCLUSI

 BMW tutte le serie, VOLVO serie C/S/V/XC, MERCEDES 7 marce	 RANGE ROVER (Discovery, Sport, Freelander) JAGUAR, ISUZU	 AUDI (0AW, Multitronic incluso), VOLKSWAGEN	 OPEL, SUBARU, MAZDA, CITROEN, RENAULT, ALFA ROMEO, LANCIA	 DSG 6 marce FORD, RANGE ROVER Evoque, VOLVO	 DSG MERCEDES	 ZF8 HP ALFA STELVIO - FCA	 Chiave per livello/scarico 9 G-TRONIC		
 BMW 8 marce	 MERCEDES, JEEP, FIAT, CHRYSLER	 MERCEDES 5 marce, HYUNDAI, KIA, SSANGYONG	 HYUNDAI, TOYOTA, KIA, auto asiatiche	 DSG AUDI, VOLKSWAGEN	 AISIN, FIAT, ALFA, LANCIA, RENAULT, PEUGEOT, VOLVO	 AUDI con scambiatore 0B5/0AW	 n. 3 sonde		
 AISIN TF71 fori verticali	 AISIN TF71 fori paralleli	 AISIN TF71 fori paralleli	 AISIN TF 71 VOLVO	 MERCEDES 9 G-TRONIC	 VOLKSWAGEN, PORSCHE, LEXUS, MITSUBISHI	 BMW, MERCEDES, LAND ROVER	 n.3 tubi uso generico diam. mm. 10-13-15		
 ZF 9HP senza scambiatore, LAND ROVER	 ZF 9HP	 AUDI 8 HP	 Asta livello MERCEDES	 Blocchetto per LC02160	 BMW X2 LC01480	 AISIN PEUGEOT 8 marce	 ZF8HP JEEP	 TG81	 AISIN TG82 BMW serie 2

RACCORDI ORDINABILI SINGOLARMENTE

 Blocchetto per LC0650 125,00 €	 AUDI Q5, Q7 50,00 €	 AUDI QCK 70,00 €	 MERCEDES 25,00 €	 NISSAN, RENAULT, JEEP, MITSUBISHI 70,00 €	 DPO PEUGEOT, RENAULT, CITROEN 70,00 €	 MITSUBISHI 45,00 €	 MAZDA 70,00 €
 TOYOTA K311-K313 70,00 €	 TOYOTA IQ 85,00 €	 NISSAN, SUZUKI, MITSUBISHI 70,00 €	 NISSAN JUKE MR16DDT 70,00 €	 RENAULT LAGUNA III ESPACE IV 70,00 €	 SKODA 75,00 €	 KIA, OPEL, HYUNDAI, NISSAN, SUZUKI, JF404 25,00 €	 VOLVO 25,00 €
 OPEL, GM 25,00 €	 FIAT 25,00 €	 AG4 - ZF 4HP20 25,00 €	 LAND ROVER Freelander 40,00 €	 Raccordo ZF 9HP senza scambiatore 35,00 €	 ASTA LIVELLO ZF 9HP 45,00 €	 Raccordo 0D5 - 0D6 125,00 €	 OPEL, GM 45,00 €
 HONDA JAZZ 115,00 €	 Piastra trasm. A960 LEXUS/TOYOTA 125,00 €	 ZF 8HP diam.18,5 75,00 €	 ZF 9HP HONDA 125,00 €	 VOLVO 85,00 €	 VOLVO XC60 85,00 €	 HONDA JAZZ 115,00 €	 Filtro interno 45,00 €

COD. ART AT1909H

ATI HYDRO 12V

CARATTERISTICHE

- Alimentata dalla batteria del veicolo
- Sistema di sicurezza in caso di spegnimento del motore: sensore di tensione interrompe l'erogazione di ossidrogeno
- Utilizzo della soda per facilitare la produzione di ossidrogeno
- Sensore pressione
- Sensore corrente

SPECIFICHE TECNICHE

Erogazione massima	300 L/h
Alimentazione	12 V
Potenza	600 W
Assorbimento max	50 A
Cella elettrolitica	25 L
Dimensioni	620x470x1150 mm
Peso	70 kg



**TABLET + PREMI PEDALE
IN OMAGGIO!**

EXTRA -5%

~~4.450,00 €~~ **4.275,00 €**

- Tablet Samsung A8 per il controllo della stazione
- Premi Pedale

TASSO AGEVOLATO NOLEGGIO **170,31 €**
154,81 €

- 36 mesi di call center
- Tablet Samsung A8 per il controllo della stazione
- Premi Pedale

Vedi dettagli pag. 23



COD. ART AT1909H220

ATI HYDRO 230V

CARATTERISTICHE

- Alimentata da corrente di rete
- Sistema di sicurezza in caso di spegnimento del motore: VCI EOBD interrompe l'erogazione di ossidrogeno quando non riceve i giri del motore
- Utilizzo della soda per facilitare la produzione di ossidrogeno
- Sensore temperatura
- Sensore pressione
- Sensore corrente
- Sensore livello
- Gorgogliatore

SPECIFICHE TECNICHE

Erogazione massima	480 L/h
Alimentazione	230 V
Potenza	1,6 kW
Assorbimento max	8 A
Cella elettrolitica	25 L
Dimensioni	620x470x1150 mm
Peso	70 kg



**TABLET + PREMI PEDALE
IN OMAGGIO!**

EXTRA -5%

~~4.900,00 €~~ **4.655,00 €**

- Tablet Samsung A8 per il controllo della stazione
- Premi Pedale

TASSO AGEVOLATO NOLEGGIO **178,20 €**
163,65 €

- 36 mesi di call center
- Tablet Samsung A8 per il controllo della stazione
- Premi Pedale

Vedi dettagli pag. 23



COD. ART AT900/ACC

PREMI PEDALE
59,00 €



COD. ART AT900/TABLET

TABLET SAMSUNG A8
150,00 €



SERVIZI E ABBONAMENTI

ABBONAMENTI

Gli abbonamenti **PROMO** includono **12 mesi di sblocchi SGW FCA** e **10 sblocchi ZGW RENAULT**.

CODICE	DESCRIZIONE	PREZZO
ABB12-905	12 mesi abbonamento SW per MS905	€ 650,00
ABB12-906	12 mesi abbonamento SW per MS906	€ 650,00
ABB12-906BT PROMO	12 mesi abbonamento SW per MS906 BT	€ 680,00
ABB12-906PRO PROMO	12 mesi abbonamento SW per MS906 PRO	€ 700,00
ABB12-906PROTS PROMO	12 mesi abbonamento SW per MS906 PROTS	€ 750,00
ABB12-906TS PROMO	12 mesi abbonamento SW per MS906 TS	€ 680,00
ABB12-908	12 mesi abbonamento SW per MS908	€ 680,00
ABB12-908PRO PROMO	12 mesi abbonamento SW per MS908 S PRO	€ 990,00
ABB12-ELITE PROMO	12 mesi abbonamento SW per MS ELITE	€ 990,00
ABB12-MX808	12 mesi abbonamento SW per MX 808	€ 250,00
ABB12-MX808TS	12 mesi abbonamento SW per MX 808 TS	€ 390,00
ABB12-TS608	12 mesi abbonamento SW per TS 608	€ 390,00
ABB12-909 PROMO	12 mesi abbonamento SW per MS909	€ 1.390,00 - 990,00
ABB12-919 PROMO	12 mesi abbonamento SW per MS919	€ 1.590,00 - 1.090,00
ABB12-ULTRA PROMO	12 mesi abbonamento SW per MSULTRA	€ 1.790,00 - 1.390,00
ABBIM508 PROMO	12 mesi abbonamento SW per IM508	€ 490,00
ABB12-IM608 PROMO	12 mesi abbonamento SW per IM608	€ 1.190,00
ABB12-ITS600	12 mesi abbonamento SW per ITS600	€ 190,00
ABB-ADAS	Attivazione ADAS PACK per MAXISYS	€ 1.190,00

SBLOCCHI SECURITY GATEWAY*

CODICE	DESCRIZIONE	PREZZO
ABB12-FCA	12 mesi abbonamento SGW FCA	€ 130,00
ABB-REN10	Renault - pacchetto da 10 sblocchi	€ 135,00
ABB-REN20	Renault - pacchetto da 20 sblocchi	€ 260,00

*Attivabili solo con abbonamento attivo.

INSTALLAZIONI E ATTIVAZIONI

CODICE	DESCRIZIONE	PREZZO
ADAS-FIT	Servizio installazione Linea ADAS (tutti gli strumenti)	€ 190,00
MS-FIT	Servizio attivazione Linea Diagnosi	€ 90,00

ASSISTENZA TELEFONICA

CODICE	DESCRIZIONE	PREZZO
12ASS.TELEFONICA	Call center tecnico 12 mesi assistenza	€ 310,00

BANCHE DATI ATF

CODICE	DESCRIZIONE	PREZZO
ABB12-ATF	12 mesi aggiornamento SW per ATI908 - Base	€ 270,00
ABB12-ATFWEB	12 mesi aggiornamento SW per ATI908 - Base web	€ 270,00

LISTA STRUMENTI CON SBLOCCO SECURITY GATEWAY AUTEL

STRUMENTO	FCA	RENAULT
MAXISYS 909	✓	✓
MAXISYS 919	✓	✓
MAXISYS ULTRA	✓	✓
MAXISYS 906PRO	✓	✓
MAXISYS 906PROTS	✓	✓
MAXISYS 908S	✓	✓
MAXISYS 908SPRO	✓	✓
MAXISYS 908PRO	✓	✓
MAXISYS 908	✓	✓
MAXISYS 906BT	✓	✓

STRUMENTO	FCA	RENAULT
MAXISYS 906TS	✓	✓
MAXISYS 906	✓	✓
MAXIIM IM608PRO	✓	✓
MAXIIM IM608	✓	✓
MAXIIM IM508	✓	✓
MAXITPMS ITS600	✓	✗
MAXITPMS TS608	✓	✗
MAXICHECK MX808	✓	✓
MAXICHECK MX808TS	✓	✓
MAXIBAS BT608	✗	✗

I CORSI DI AUTEL



SCOPRI TUTTI I CORSI DI AUTEL/ATI ACADEMY.

CORSI ALTAMENTE PROFESSIONALI CHE INTEGRANO TEORIA E PRATICA.

UN CONCENTRATO DI INFORMAZIONI E NOZIONI CHE TI PERMETTERANNO DI VELOCIZZARE I TEMPI DI LAVORAZIONE E DI SFRUTTARE TUTTE LE FUNZIONI DEL TUO STRUMENTO.



MAXISYS BASE

DEDICATO ALLA SPIEGAZIONE BASE DELL'UTILIZZO DEGLI STRUMENTI DELLA LINEA MAXISYS.

CMS1 Corso in presenza: durata 8 ore/ minimo 6 partecipanti - **quota di partecipazione 150,00 €**

CMS1-E Corso online: durata 4 ore/ minimo 5 partecipanti - **quota di partecipazione 60,00 €**

CORSO ADATTAMENTI E SETTAGGI MAXISYS

IDEALE PER L'APPROFONDIMENTO DELLE FUNZIONI AVANZATE DI DIAGNOSI CON LO STRUMENTO MAXISYS.

CMS2 Corso in presenza: durata 8 ore/ minimo 6 partecipanti - **quota di partecipazione 190,00 €**

CMS2-E Corso online: durata 4 ore/ minimo 5 partecipanti - **quota di partecipazione 70,00 €**

PASS-THRU LIVELLO 1

IDEALE PER APPRENDERE LA TECNOLOGIA PASS-THRU.

CPT1 Corso in presenza: durata 6 ore/ minimo 6 partecipanti - **quota di partecipazione 240,00 €**

CPT1-E Corso online: durata 4 ore/ minimo 5 partecipanti - **quota di partecipazione 85,00 €**

PASS-THRU LIVELLO 2

IDEALE PER IMPARARE A GESTIRE PROGRAMMAZIONI E CODIFICHE ECU ATTRAVERSO I PORTALI ONLINE.

CPT2 Corso in presenza: durata 4 ore/ minimo 6 partecipanti - **quota di partecipazione 240,00 €**

CPT2-E Corso online: durata 4 ore/ minimo 5 partecipanti - **quota di partecipazione 85,00 €**

CODIFICA CHIAVI

CORSO PROFESSIONALE CHE PERMETTE DI ACQUISIRE LE NOZIONI BASILARI PER L'UTILIZZO DEGLI STRUMENTI DELLA LINEA MAXIIM.

CIM1 Corso in presenza: durata 6 ore/ minimo 6 partecipanti - **quota di partecipazione 240,00 €**

CIM1-E Corso online: durata 4 ore/ minimo 5 partecipanti - **quota di partecipazione 85,00 €**

TPMS

IDEALE PER APPRENDERE TEORIA E PRATICA SUL FUNZIONAMENTO TPMS.

CTPMS1 Corso in presenza: durata 4 ore/ minimo 6 partecipanti - **quota di partecipazione 100,00 €**

CTPMS1-E Corso online: durata 3 ore/ minimo 5 partecipanti - **quota di partecipazione 45,00 €**

CALIBRAZIONI ADAS

L'OBIETTIVO È DI PORTARE L'AUTORIPARATORE AD AFFRONTARE LE PROBLEMATICHE INERENTI LA CALIBRAZIONE DEI SISTEMI ADAS.

CADI Corso in presenza: durata 6 ore/ minimo 8 partecipanti - **quota di partecipazione 200,00 €**

CADI-E Corso online: durata 4 ore/ minimo 5 partecipanti - **quota di partecipazione 80,00 €**

I CORSI DI ATI

CORSO UTILIZZO ATI EVOLUTION

INDICATO PER TUTTI GLI OPERATORI IN POSSESSO DELLA STAZIONE ATI EVOLUTION CHE VOGLIONO APPRENDERE IL FUNZIONAMENTO CORRETTO PER LA SOSTITUZIONE DELL'OLIO DEL CAMBIO AUTOMATICO.

CAE-1 Corso in presenza: durata 4 ore/ minimo 10 partecipanti - **quota di partecipazione 150,00 €**

CAE-1 E Corso in online: durata 4 ore/ minimo 5 partecipanti - **quota di partecipazione 95,00 €**



AUTEL MONITOR



AUTEL MONITOR L'APP DI ATI PER INDUSTRIA 4.0



Da oggi gli strumenti Autel sono "Industria 4.0 ready". Grazie alla nuova App "Autel Monitor" connetti in maniera semplice ed immediata il tuo dispositivo alla tua rete aziendale.

1. Scarica l'app "Autel Monitor" dal sito www.atechitalia.com ed installala direttamente sul tuo strumento Maxisys.
2. Accedi ad "Autel Monitor" dalla home page dello strumento e inquadra il QR CODE con il tuo smartphone.
3. Tieniti sempre aggiornato sullo stato della batteria del tuo strumento da qualsiasi luogo.
4. Puoi accedere anche da pc inserendo il numero identificativo che trovi nella schermata principale dell'app.



Scansiona il **QR CODE** e scarica tutti i documenti necessari per usufruire degli incentivi "Industria 4.0"

ESEGUI L'ACCESSO E VERIFICA:

- ◆ Percentuale di carica della batteria dello strumento
- ◆ Data e ora dell'ultimo accesso
- ◆ Stato del dispositivo all'ultimo controllo
- ◆ Nome strumento
- ◆ Numero identificativo dello strumento



Lo strumento è **ONLINE**



Lo strumento è **OFFLINE**

BANCA DATI HaynesPro®

COD. ART HP-BASIC

BASIC

Comprende manutenzione, dati di regolazione e lubrificanti/fluidi. **Compatibile con MX808, MX808 TS e TS 608.**

65,00 €

Banca dati attiva per 12 mesi



COD. ART HP-ELECTRONICS

ELECTRONICS

Comprende schemi elettrici, posizioni fusibili/relè e prova componenti. **Compatibile con MS 908 S, MS 908 S PRO, MS 906 BT, MS 906 TS.**

260,00 €

Banca dati attiva per 12 mesi



COD. ART HP-SMART

SMART

Comprende bollettini tecnici, riparazioni verificate, suggerimenti e richiami. **Compatibile con MS 908 S, MS 908 S PRO, MS 906 BT, MS 906 TS.** Per abbinare la banca dati Smart è necessario avere la banca dati Electronics.

210,00 €

Banca dati attiva per 12 mesi



COD. ART HP-TECH

TECH

Comprende dati di regolazione meccanica, livelli/capacità e tempario di manutenzione. **Compatibile con MS 908 S, MS 908 S PRO, MS 906 BT, MS 906 TS.** Per abbinare la banca dati Tech è necessario avere la banca dati Electronics.

330,00 €

Banca dati attiva per 12 mesi



Per installare Smart o Tech occorre avere precedentemente installato Electronics.

ELECTRONICS + TECH 15% DI SCONTO



FINANZIAMENTI E NOLEGGI

TASSO ZERO

Finanziamento a tasso zero della sola quota **IMPONIBILE (IVA da anticipare separatamente)** in 36 rate comprensive di STRUMENTO, AGGIORNAMENTI 36 mesi e ASSISTENZA TELEFONICA 36 mesi.

TASSO AGEVOLATO

Finanziamento a tasso agevolato **IMPONIBILE+IVA** in 36 rate comprensive di STRUMENTO, AGGIORNAMENTI 36 mesi e ASSISTENZA TELEFONICA 36 mesi.

NOLEGGIO

Noleggio per 36 mesi comprensivo di STRUMENTO, AGGIORNAMENTI 36 mesi e ASSISTENZA TELEFONICA 36 mesi.

LEASING IA900WA

Rata **iva esclusa**. Formula finanziaria rientrante in "Industria 4.0".

Nota: per i costi accessori, rivolgersi al rivenditore A.TECH ITALIA. Il servizio di sblocco Security Gateway FCA NON è incluso nelle rate di finanziamento o noleggio. **Può essere acquistato a parte, anche per tutta la durata del finanziamento stesso al prezzo di 130,00€/anno.**

CONTATTI UTILI

Servizio call center

+39 041 484017

ORARI

Da lunedì a venerdì 09:00 - 17:30
Sabato mattina 08:30 - 12:30

OPZIONI CENTRALINO

Opzione 1: Assistenza tecnica
Opzione 2: Commerciale
Opzione 3: Marketing
Opzione 4: Amministrazione

CONTATTI EMAIL

Informazioni Generali - info@auteltechitalia.com
Gestione garanzie e riparazioni - servizioclienti@auteltechitalia.com
Assistenza Tecnica - assistenzatecnica@auteltechitalia.com
Ufficio Commerciale - commerciale@auteltechitalia.com
Amministrazione - amministrazione@auteltechitalia.com
Marketing ed eventi - marketing@auteltechitalia.com
Corsi e formazione - formazione@auteltechitalia.com

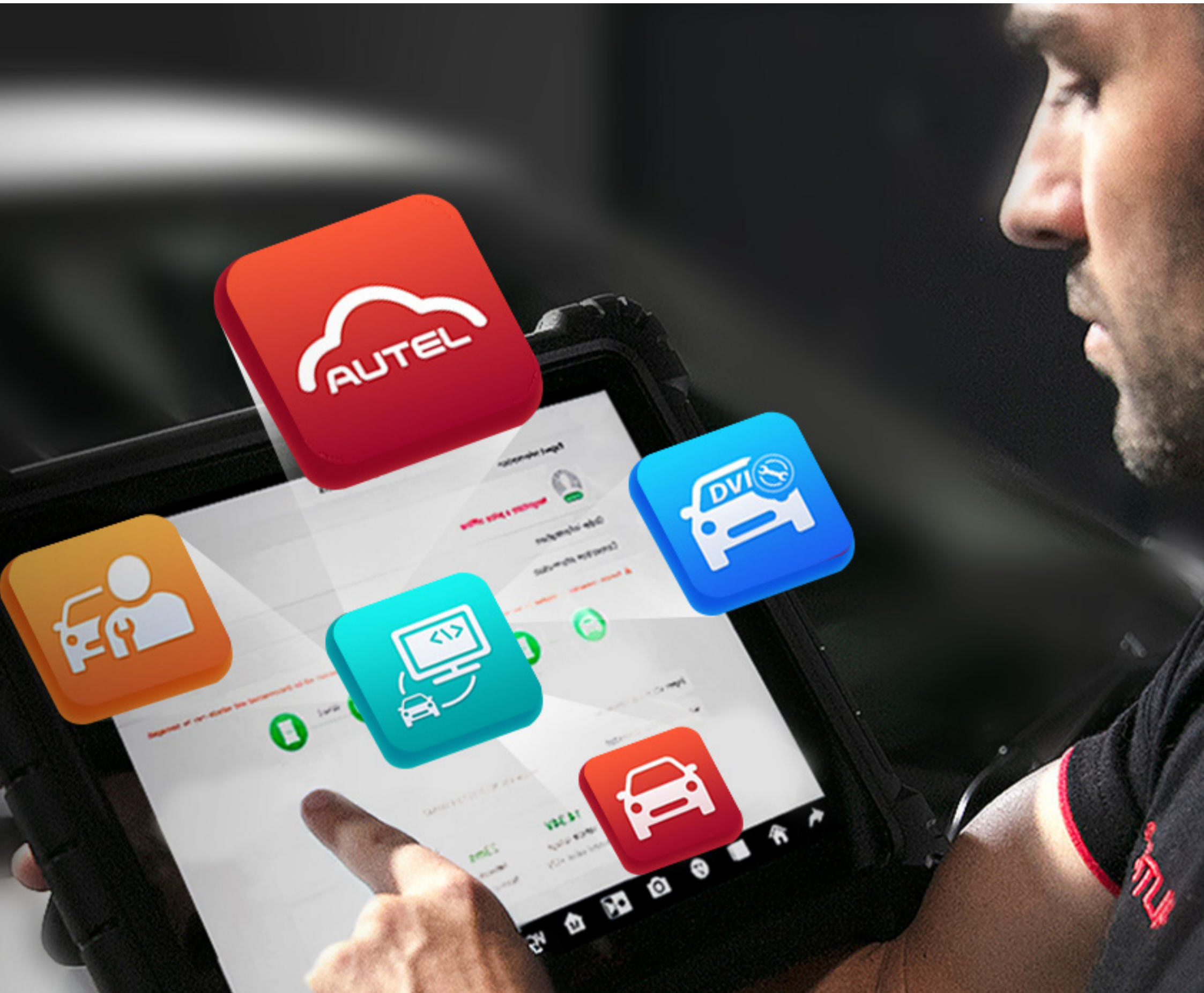

AUTEL®

A.Tech Italia S.r.l
Via Stazione 119/N,
30035 Ballò di Mirano (VE) Italia
Tel. 041 484017 - P.iva 04304070271

Follow us
Autel Tech Italia



www.auteltechitalia.com

NEWSPAPER_22.02

Valido dal 01/09/22 al 31/12/22

